



Hydromotory na autobusy
KAROSA

Hydromotor HPM016RBDK3T.3
Náhrada za hydromotor HPI 5010190664

Karosa číslo: 5010190664





Hydromotory na autobusy
KAROSA

Hydromotor HPM016RBDK2S.3
Náhrada za hydromotor HPI 5010403220

Karosa číslo: 5010403220

Hydromotor HPM019RBDK2S.3
Náhrada za hydromotor HPI 5010485366

Karosa číslo: 5010485366



Katalogový list zubového hydromotoru

HPM016RBDK3T.3

náhrada za HPI 5010190664, Karosa číslo: 5010190664

HPM016RBDK2S.3

náhrada za HPI 5010403220, Karosa číslo: 5010403220

HPM019RBDK2S.3

náhrada za HPI 5010485366, Karosa číslo: 5010485366

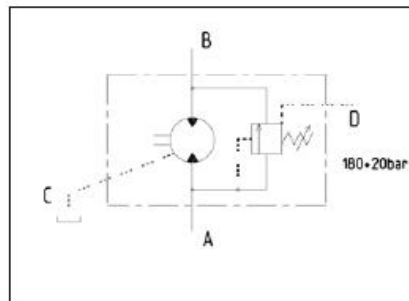
Technické podmínky:

Tlak na vstupu do hydromotoru - jmenovitý 20 MPa
 - maximální (omezen poj.ventilem) 20 MPa

Provedení hydromotoru: pravotočivý

Teplota prostředí: - 30 až + 60°C

Teplota kapaliny: - 30 až + 80°C

Kapalina – minerální olej pro hydrostatické pohony např.: MOGUL OLN 22 až 46

Shell Tellus 32

Shell Tellus 46

Madit OHHM 46

 Provozní rozsah kinematické viskozity hydraulického oleje při 40°C 20 – 60 mm²s⁻¹

 Maximální kinematická viskozita (při rozběhu) 1200 mm²s⁻¹

Filtrační schopnost filtrační vložky: 10 - 25 μm

Filtrační schopnost filtrační vložky (pro provozní tlak p > 18 Mpa): 10 μm

 Filtrační koeficient β_x: β₂₅ 75

Pracovní poloha: libovolná

Technické údaje:

Označení zubového hydromotoru	Jmenovitý vstupní průtok** dm ³ /min	Otáčky 1/min			jmenovitý tlak na vstupu MPa	při jmenovitých hodnotách	
		min. *	max. *	jmen ovitě		příkon kW	kroucí moment Nm
HPM016RBDK3T.3	19,4	600	3000	1000	20		40
HPM016RBDK2S.3	19,4	600	3000	1000	20		40
HPM019RBDK2S.3	23,4	600	3000	1000	20		50

* Trvalý provoz na maximální tlak je povolen pouze v rozsahu otáček 600 až 3000 min⁻¹. Mimo tento rozsah otáček je povolen max. tlak 16 MPa.

** Platí pro pracovní kapalinu o viskozitě 40 +/- 5 mm²s⁻¹ a teplotě 40°C.

MARTING s.r.o. (Ltd.), NÁBREŽNÁ 2, SK - 038 61 VRÚTKY, SLOVAKIA

tel.: ++421 43 4281 707-9, fax: ++421 43 4281 706, www.marting.sk

E-mail: marting@marting.sk



KATALÓGOVÝ LIST ZUBOVÉHO HYDROGENERÁTORA

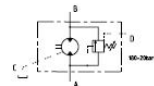
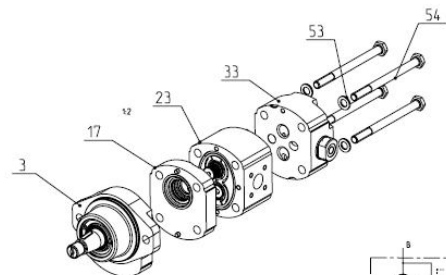
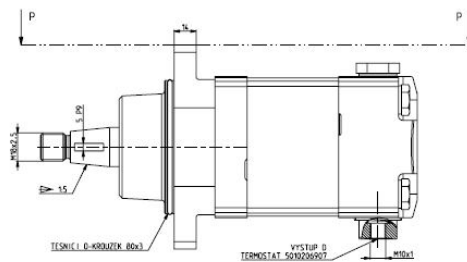
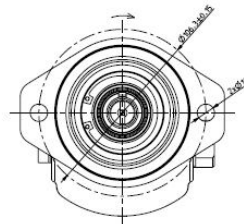
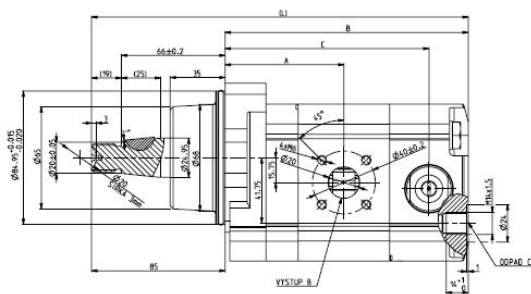

MARTING s.r.o. (Ltd.), NÁBREŽNÁ 2, SK - 038 61 VRÚTKY, SLOVAKIA
tel.: ++421 43 4281 707-9, fax: ++421 43 4281 706, www.marting.sk
E-mail: marting@marting.sk



KATALÓGOVÝ LIST ZUBOVÉHO HYDROGENERÁTORA

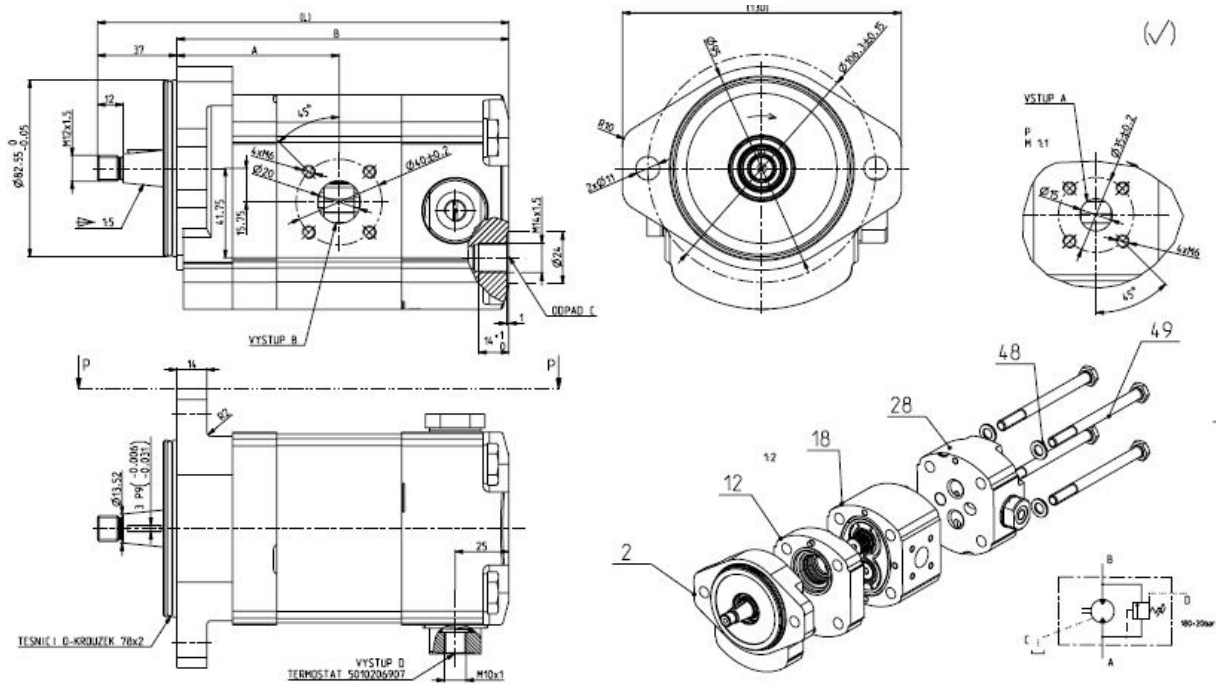

MARTING s.r.o. (Ltd.), NÁBREŽNÁ 2, SK - 038 61 VRÚTKY, SLOVAKIA
 tel.: ++421 43 4281 707-9, fax: ++421 43 4281 706, www.marting.sk
 E-mail: marting@marting.sk